



Описание

MASTERColour CDM-R111

Лампы MASTERColour CDM-R111 сочетают стильный внешний вид галогенных ламп, оснащенных алюминиевым отражателем диаметром 111 мм, с длительным сроком службы, высокой светоотдачей и искрящимся белым светом, характерным для ламп серии MASTERColour CDM

Преимущества

- Низкая стоимость эксплуатации
- Простая установка
- Сравнительно небольшое тепловыделение
- Меньше бликов, больше комфорта для покупателей и сотрудников
- Предотвращает выцветание товара

Характеристики

- Высокая энергоэффективность
- Срок службы дольше, чем у ламп накаливания и галогенных ламп
- Газоразрядная трубка с керамической горелкой оптимально и устойчиво расположена в отражателе
- Поворотная фиксация
- УФ-блокировка
- Противобликовый колпачок

Применение

- Акцентное и декоративное освещение: витринное, рекламное освещение с яркими театрализованными эффектами даже при очень высоком уровне фонового света, например, в витринах магазинов
- Общее освещение в светильниках, направляющих свет сверху вниз, - возможность создать теплую и уютную атмосферу

Предупреждение и условия безопасности

- ПРА должен обладать пожизненной защитой (IEC61167, IEC 62035)
- Используется только с ЭПРА. Кроме того, лампы 35 Вт/830 можно использовать с ЭМПРА.

Похожие продукты



CDM-R111, GX8.5, 10D



CDM-R111, 24D/40D

Чертеж размеров

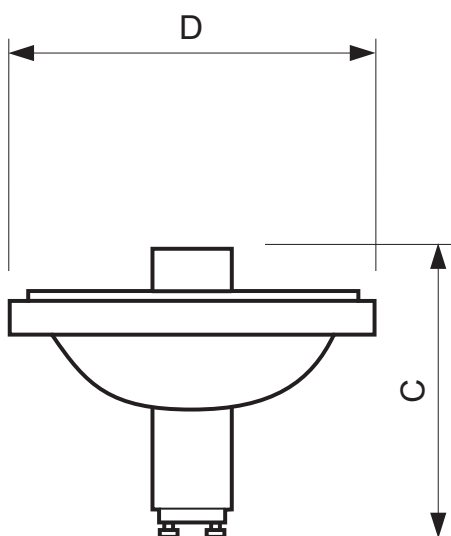

MASTERColour CDM-R111 35W/830 GX8.5 10D 1CT

Product	C (Max)	D (Max)
CDM-R111 35W/830 10D	95	111
CDM-R111 35W/830 24D	95	111
CDM-R111 35W/830 40D	95	111
CDM-R111 70W/830 10D	95	111
CDM-R111 70W/830 24D	95	111
CDM-R111 70W/830 40D	95	111
CDM-R111 20W/830 10D	95	111
CDM-R111 20W/830 24D	95	111
CDM-R111 35W/942 10D	95	111
CDM-R111 35W/942 24D	95	111
CDM-R111 35W/942 40D	95	111
CDM-R111 70W/942 10D	95	111
CDM-R111 70W/942 24D	95	111
CDM-R111 70W/942 40D	95	111

Общие характеристики (1/2)

Код заказа	Название изделия	Цоколь	Колба	Отделка колбы (цвет)	Положение горения	Ср.сл.при 5% отк. с ЭМПРА	Ср.сл.при 5% отк. с ЭПРА с пр.	Ср. сл. при 10% отк. с ЭМПРА	Ср.сл. при 10% отказов с ЭПРА	Ср.сл. при 20% отказов с ЭМПРА	Ср.сл.при 20% отказов с ЭПРА
204486 10	MASTERColour CDM-R111 35W/830 GX8.5 10D 1CT	GX8.5	R111	Reflector	универс.	5000 hr	6000 hr	5500 hr	7000 hr	6000 hr	9000 hr
207197 10	MASTERColour CDM-R111 70W/830 GX8.5 10D 1CT	GX8.5	R111	Reflector	универс.	hr	4000 hr	hr	5000 hr	hr	7500 hr
209474 10	MASTERColour CDM-R111 20W/830 GX8.5 10D 1CT	GX8.5	R111	Reflector	универс.	hr	6000 hr	hr	7000 hr	hr	8000 hr
213853 10	MASTERColour CDM-R111 35W/942 GX8.5 10D 1CT	GX8.5	R111	Reflector	универс.	hr	6000 hr	hr	6500 hr	hr	7000 hr
213914 10	MASTERColour CDM-R111 70W/942 GX8.5 10D 1CT	GX8.5	R111	Reflector	универс.	hr	7500 hr	hr	8500 hr	hr	9500 hr

Код заказа	Название изделия	Цоколь	Колба	Отделка колбы (цвет)	Положение горения	Ср.сл.при 5% отк. с ЭМПРА	Ср.сл.при 5% отк. с ЭПРА с пр.	Ср. сл. при 10% отк. с ЭМПРА	Ср.сл. при 10% отказов с ЭПРА	Ср.сл. при 20% отказов с ЭМПРА	Ср.сл.при 20% отказов с ЭПРА
204509 10	MASTERColour CDM-R111 35W/830 GX8.5 24D 1CT	GX8.5	R111	Reflector	универс.	5000 hr	6000 hr	5500 hr	7000 hr	6000 hr	9000 hr
204523 10	MASTERColour CDM-R111 35W/830 GX8.5 40D 1CT	GX8.5	R111	Reflector	универс.	5000 hr	6000 hr	5500 hr	7000 hr	6000 hr	9000 hr
207210 10	MASTERColour CDM-R111 70W/830 GX8.5 24D 1CT	GX8.5	R111	Reflector	универс.	hr	4000 hr	hr	5000 hr	hr	7500 hr
207234 10	MASTERColour CDM-R111 70W/830 GX8.5 40D 1CT	GX8.5	R111	Reflector	универс.	hr	4000 hr	hr	5000 hr	hr	7500 hr
209511 10	MASTERColour CDM-R111 20W/830 GX8.5 24D 1CT	GX8.5	R111	Reflector	универс.	hr	5000 hr	hr	hr	hr	6000 hr
213877 10	MASTERColour CDM-R111 35W/942 GX8.5 24D 1CT	GX8.5	R111	Reflector	универс.	hr	6000 hr	hr	6500 hr	hr	7000 hr
213891 10	MASTERColour CDM-R111 35W/942 GX8.5 40D 1CT	GX8.5	R111	Reflector	универс.	hr	6000 hr	hr	6500 hr	hr	7000 hr
213938 10	MASTERColour CDM-R111 70W/942 GX8.5 24D 1CT	GX8.5	R111	Reflector	универс.	hr	7500 hr	hr	8500 hr	hr	9500 hr
213952 10	MASTERColour CDM-R111 70W/942 GX8.5 40D 1CT	GX8.5	R111	Reflector	универс.	hr	7500 hr	hr	8500 hr	hr	9500 hr

Общие характеристики (2/2)

Код заказа	Название изделия	Ср.сл. при 50% отк. с ЭМПРА	Ср.сл. при 50% отказов с ЭПРА
204486 10	MASTERColour CDM-R111 35W/830 GX8.5 10D 1CT	7500 hr	12000 hr
207197 10	MASTERColour CDM-R111 70W/830 GX8.5 10D 1CT	hr	12000 hr
209474 10	MASTERColour CDM-R111 20W/830 GX8.5 10D 1CT	hr	9000 hr
213853 10	MASTERColour CDM-R111 35W/942 GX8.5 10D 1CT	hr	9000 hr
213914 10	MASTERColour CDM-R111 70W/942 GX8.5 10D 1CT	hr	11000 hr
204509 10	MASTERColour CDM-R111 35W/830 GX8.5 24D 1CT	7500 hr	12000 hr
204523 10	MASTERColour CDM-R111 35W/830 GX8.5 40D 1CT	7500 hr	12000 hr
207210 10	MASTERColour CDM-R111 70W/830 GX8.5 24D 1CT	hr	12000 hr

Код заказа	Название изделия	Ср.сл. при 50% отк. с ЭМПРА	Ср.сл. при 50% отказов с ЭПРА
207234 10	MASTERColour CDM-R111 70W/830 GX8.5 40D 1CT	hr	12000 hr
209511 10	MASTERColour CDM-R111 20W/830 GX8.5 24D 1CT	hr	9000 hr
213877 10	MASTERColour CDM-R111 35W/942 GX8.5 24D 1CT	hr	9000 hr
213891 10	MASTERColour CDM-R111 35W/942 GX8.5 40D 1CT	hr	9000 hr
213938 10	MASTERColour CDM-R111 70W/942 GX8.5 24D 1CT	hr	11000 hr
213952 10	MASTERColour CDM-R111 70W/942 GX8.5 40D 1CT	hr	11000 hr

Схемы установки

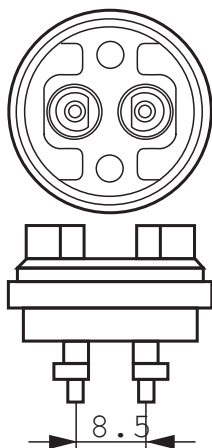

GX8.5

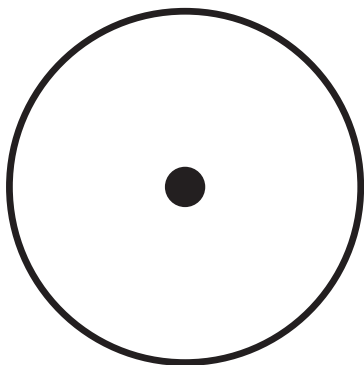

any

Светотехнические характеристики (1/2)

Код заказа	Название изделия	Описание светового пучка	Ширина светового пучка	Сила света	Цветовой код	Индекс цветопередачи	Обозначение цвета	Цветовая температура	Световой поток лампы с ЭПРА	Среднее значение свет.потока	Координата цветности X
204486 10	MASTERColour CDM-R111 35W/830 GX8.5 10D 1CT	Сфокусированный	10 D	28000 cd	830	84 Ra8	Теплый белый	3000 K	1100 Lm	Lm	0.433 -
207197 10	MASTERColour CDM-R111 70W/830 GX8.5 10D 1CT	Сфокусированный	10 D	50000 cd	830	85 Ra8	Теплый белый	3000 K	2500 Lm	Lm	0.444 -
209474 10	MASTERColour CDM-R111 20W/830 GX8.5 10D 1CT	Сфокусированный	10 D	23000 cd	830	88 Ra8	Теплый белый	3000 K	650 Lm	Lm	0.436 -
213853 10	MASTERColour CDM-R111 35W/942 GX8.5 10D 1CT	Сфокусированный	10 D	28000 cd	942	93 Ra8	Холодный Белый	4200 K	1100 Lm	Lm	0.370 -

Код заказа	Название изделия	Описание светового пучка	Ширина светового пучка	Сила света	Цветовой код	Индекс цветопередачи	Обозначение цвета	Цветовая температура	Световой поток лампы с ЭПРА	Среднее значение свет.потока	Координата цветности X
213914 10	MASTERColour CDM-R111 70W/942 GX8.5 10D 1CT	Сфокусированный	10 D	50000 cd	942	96 Ra8	Холодный Белый	4200 K	2500 Lm	Lm	0.381 -
204509 10	MASTERColour CDM-R111 35W/830 GX8.5 24D 1CT	Узкий поток	24 D	8000 cd	830	84 Ra8	Теплый белый	3000 K	1350 Lm	Lm	0.433 -
204523 10	MASTERColour CDM-R111 35W/830 GX8.5 40D 1CT	Широкий	40 D	4000 cd	830	84 Ra8	Теплый белый	3000 K	1350 Lm	Lm	0.433 -
207210 10	MASTERColour CDM-R111 70W/830 GX8.5 24D 1CT	Узкий поток	24 D	15000 cd	830	85 Ra8	Теплый белый	3000 K	2850 Lm	Lm	0.444 -
207234 10	MASTERColour CDM-R111 70W/830 GX8.5 40D 1CT	Широкий	40 D	8000 cd	830	85 Ra8	Теплый белый	3000 K	2850 Lm	Lm	0.444 -
209511 10	MASTERColour CDM-R111 20W/830 GX8.5 24D 1CT	Узкий поток	24 D	5500 cd	830	88 Ra8	Теплый белый	3000 K	650 Lm	Lm	0.436 -
213877 10	MASTERColour CDM-R111 35W/942 GX8.5 24D 1CT	Узкий поток	24 D	8000 cd	942	93 Ra8	Холодный Белый	4200 K	1350 Lm	Lm	0.370 -
213891 10	MASTERColour CDM-R111 35W/942 GX8.5 40D 1CT	Широкий	40 D	4000 cd	942	93 Ra8	Холодный Белый	4200 K	1350 Lm	Lm	0.370 -
213938 10	MASTERColour CDM-R111 70W/942 GX8.5 24D 1CT	Узкий поток	24 D	15000 cd	942	96 Ra8	Холодный Белый	4200 K	2850 Lm	Lm	0.381 -
213952 10	MASTERColour CDM-R111 70W/942 GX8.5 40D 1CT	Широкий	40 D	8000 cd	942	96 Ra8	Холодный Белый	4200 K	2850 Lm	Lm	0.381 -

Светотехнические характеристики (2/2)

Код заказа	Название изделия	Координата цветности Y
204486 10	MASTERColour CDM-R111 35W/830 GX8.5 10D 1CT	0.402 -
207197 10	MASTERColour CDM-R111 70W/830 GX8.5 10D 1CT	0.394 -
209474 10	MASTERColour CDM-R111 20W/830 GX8.5 10D 1CT	0.390 -
213853 10	MASTERColour CDM-R111 35W/942 GX8.5 10D 1CT	0.365 -
213914 10	MASTERColour CDM-R111 70W/942 GX8.5 10D 1CT	0.370 -
204509 10	MASTERColour CDM-R111 35W/830 GX8.5 24D 1CT	0.402 -
204523 10	MASTERColour CDM-R111 35W/830 GX8.5 40D 1CT	0.402 -
207210 10	MASTERColour CDM-R111 70W/830 GX8.5 24D 1CT	0.394 -

Код заказа	Название изделия	Координата цветности Y
207234 10	MASTERColour CDM-R111 70W/830 GX8.5 40D 1CT	0.394 -
209511 10	MASTERColour CDM-R111 20W/830 GX8.5 24D 1CT	0.390 -
213877 10	MASTERColour CDM-R111 35W/942 GX8.5 24D 1CT	0.365 -
213891 10	MASTERColour CDM-R111 35W/942 GX8.5 40D 1CT	0.365 -
213938 10	MASTERColour CDM-R111 70W/942 GX8.5 24D 1CT	0.370 -
213952 10	MASTERColour CDM-R111 70W/942 GX8.5 40D 1CT	0.370 -

Характеристики света

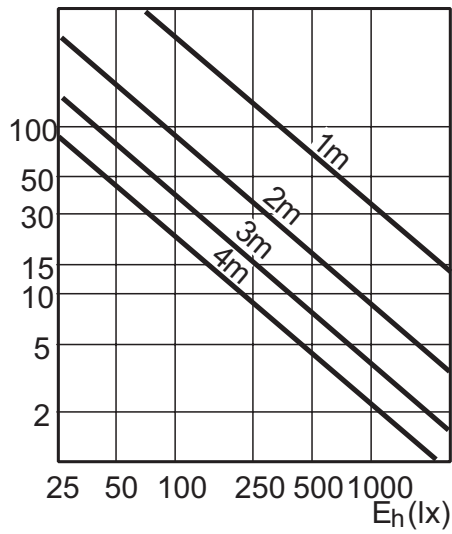

CDM-R111 35W 10D

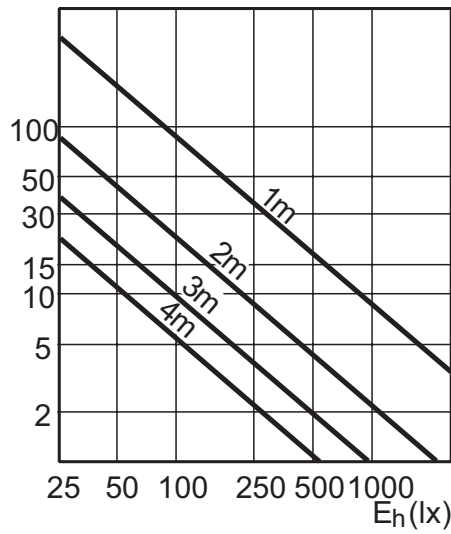

CDM-R111 35W 24D

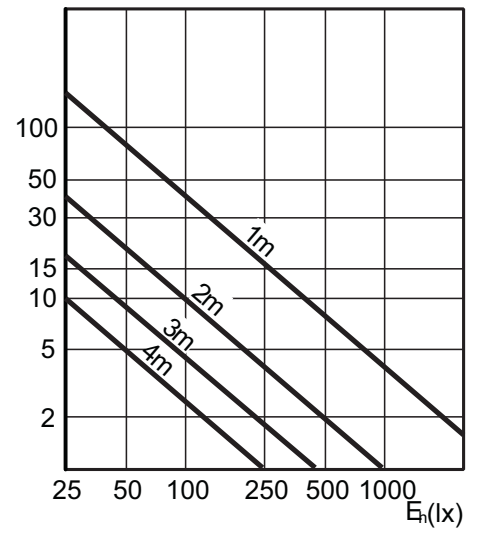

CDM-R111 35W 40D

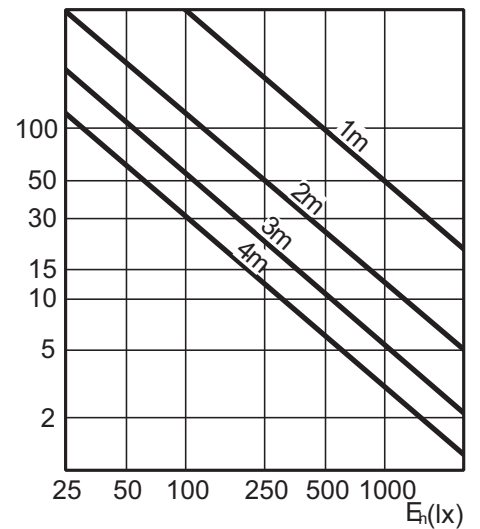

CDM-R111 70W /830 10D

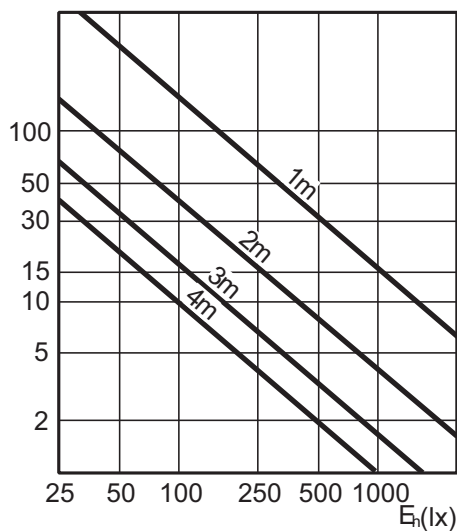

CDM-R111 70W /830 24D

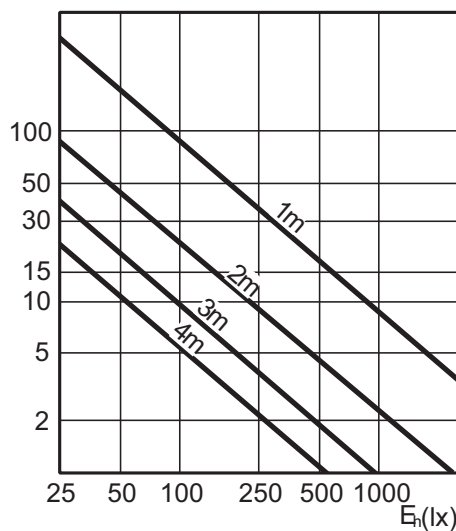

CDM-R111 70W /830 40D

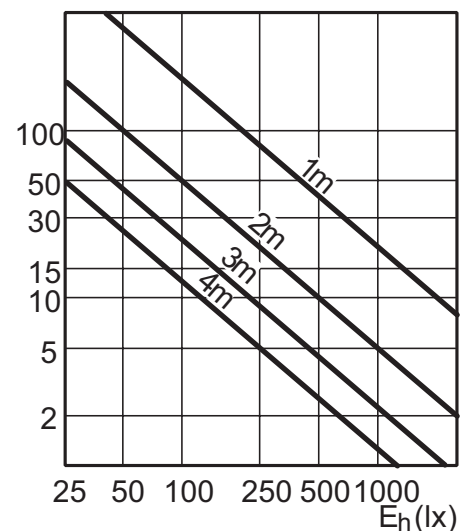

CDM-R111 20W 10D

Характеристики света

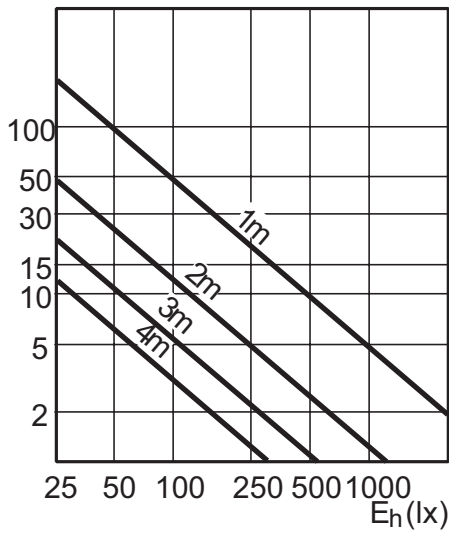

CDM-R111 20W 24D

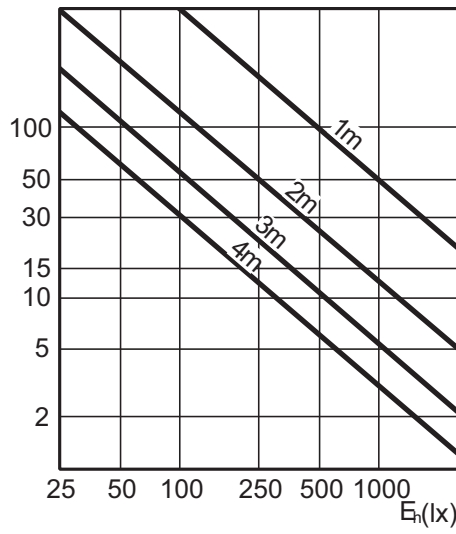

CDM-R111 70W /942 10D

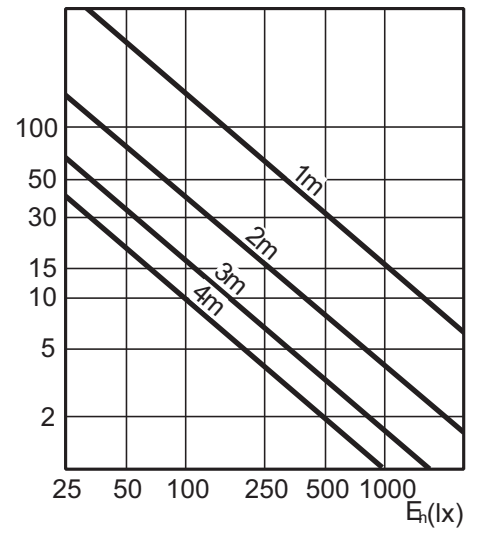

CDM-R111 70W /942 24D

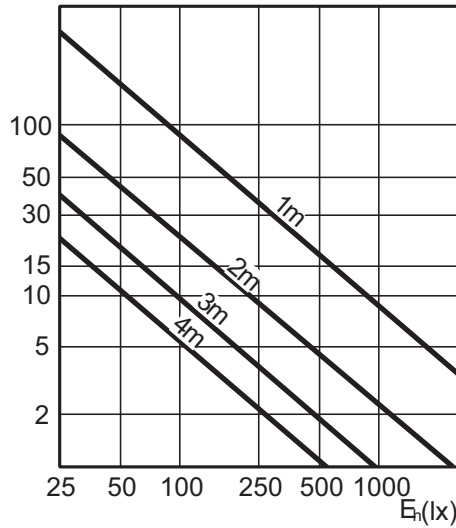

CDM-R111 70W /942 40D

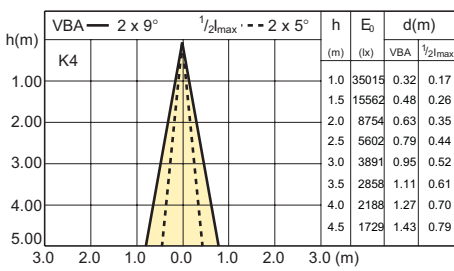

CDM-R111 35W 10D

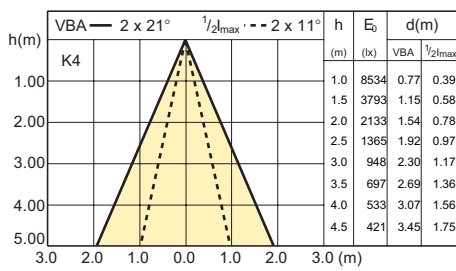

CDM-R111 35W 24D

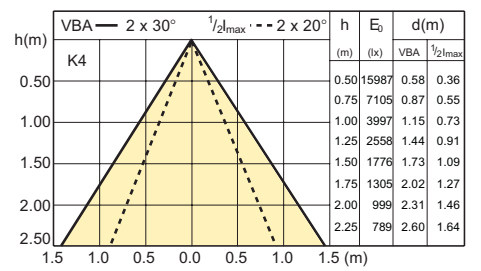

CDM-R111 35W 40D

Характеристики света

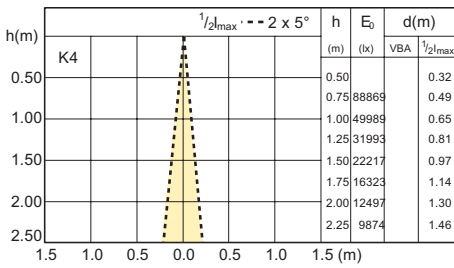

CDM-R111 70W /830 10D

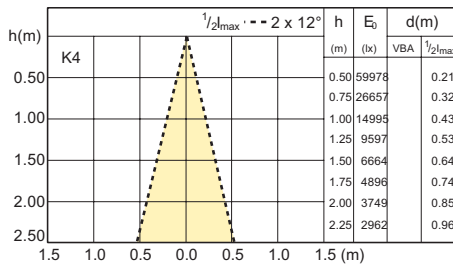

CDM-R111 70W /830 24D

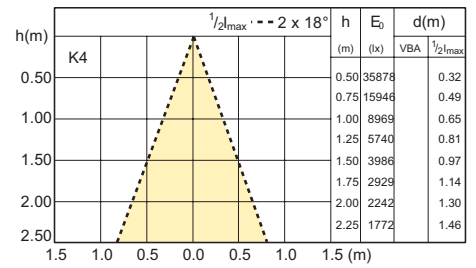

CDM-R111 70W /830 40D

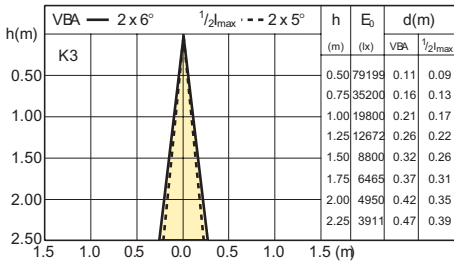

CDM-R111 20W 10D

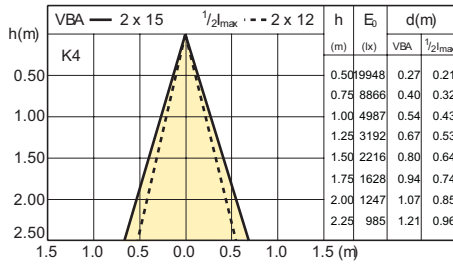

CDM-R111 20W 24D

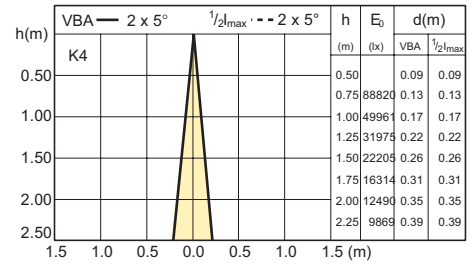

CDM-R111 70W /942 10D

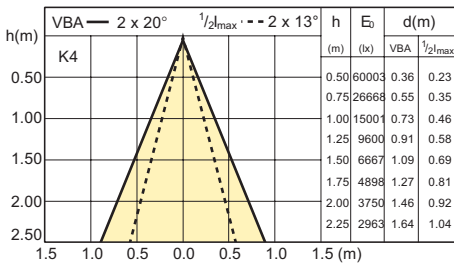

CDM-R111 70W /942 24D

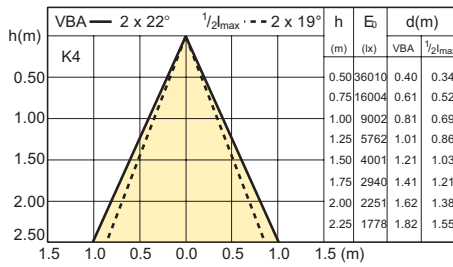

CDM-R111 70W /942 40D

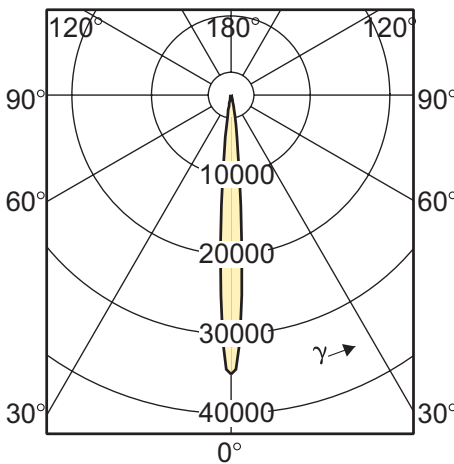

CDM-R111 35W 10D

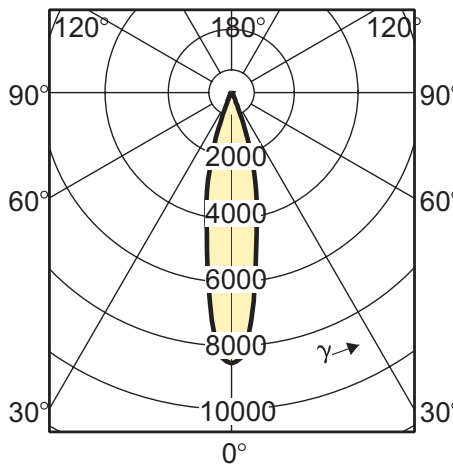

CDM-R111 35W 24D

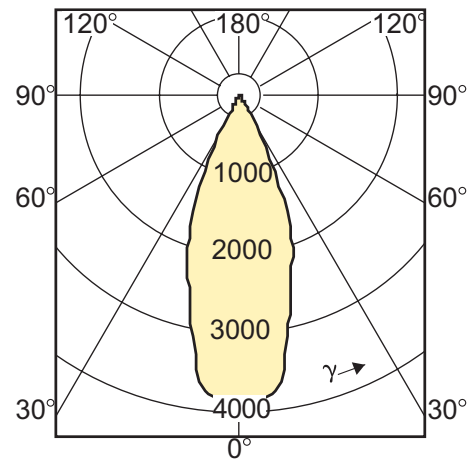

CDM-R111 35W 40D

Характеристики света

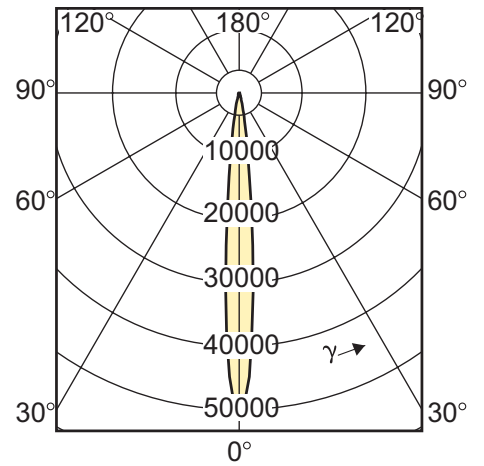

CDM-R111 70W /830 10D

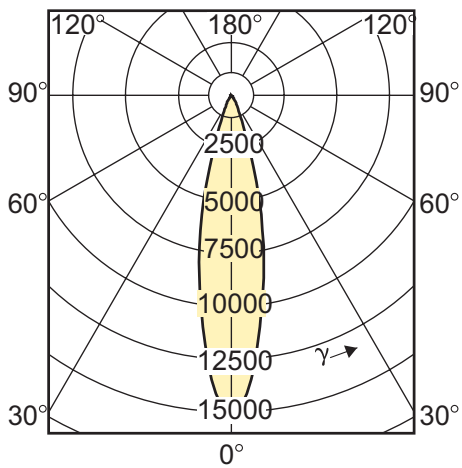

CDM-R111 70W /830 24D

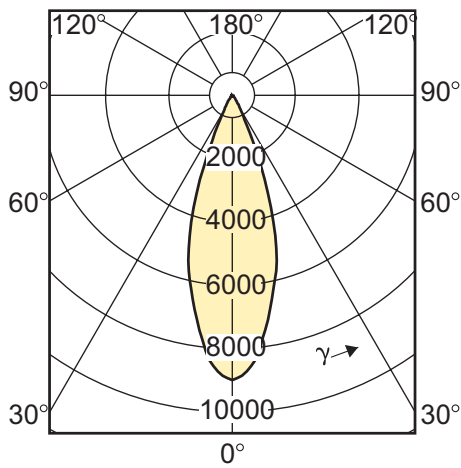

CDM-R111 70W /830 40D

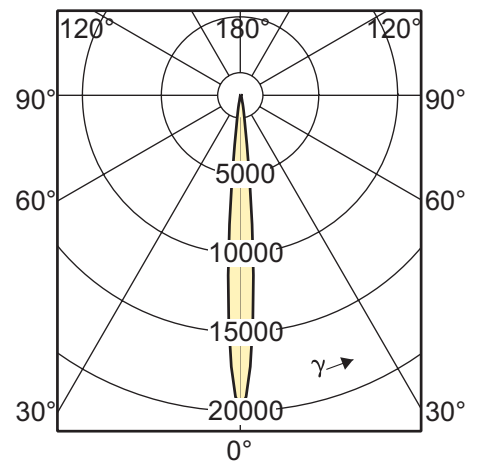

CDM-R111 20W 10D

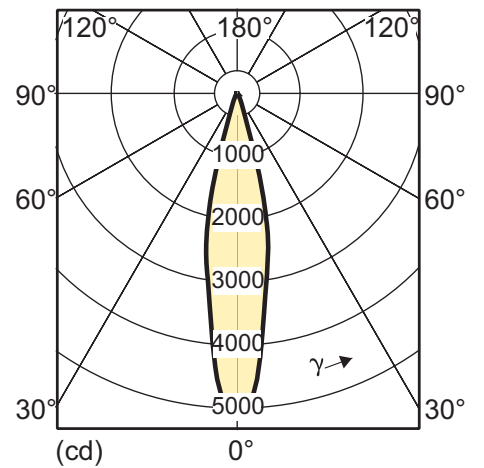

CDM-R111 20W 24D

Характеристики света

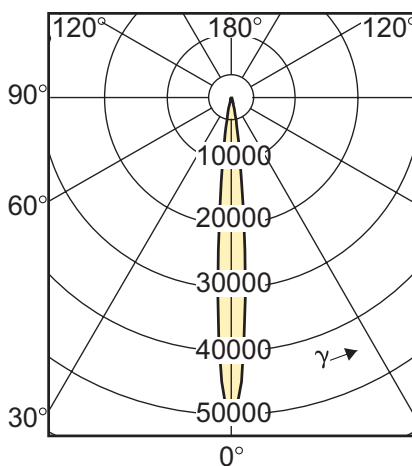

CDM-R111 70W /942 10D

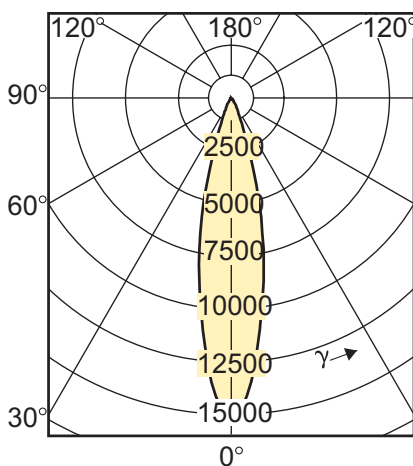

CDM-R111 70W /942 24D

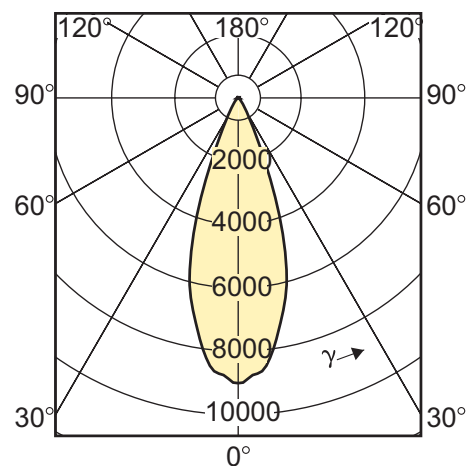

CDM-R111 70W /942 40D

Электрические характеристики

Код заказа	Название изделия	Мощность лампы	Мощность лампы с ЭМ ПРА	Мощность лампы с ЭПРА	Напряжение лампы	Ток на лампе с ЭМ ПРА	Ток на лампе с ЭПРА	Диммирование
204486 10	MASTERColour CDM-R111 35W/830 GX8.5 10D 1CT	35 W	38 W	39 W	88 V	0.53 A	0.475 A	нет
207197 10	MASTERColour CDM-R111 70W/830 GX8.5 10D 1CT	70 W	W	73 W	83 V	A	0.88 A	нет
209474 10	MASTERColour CDM-R111 20W/830 GX8.5 10D 1CT	20 W	W	22 W	101 V	A	0.22 A	нет
213853 10	MASTERColour CDM-R111 35W/942 GX8.5 10D 1CT	35 W	W	39 W	86 V	A	0.46 A	нет
213914 10	MASTERColour CDM-R111 70W/942 GX8.5 10D 1CT	70 W	W	73 W	92 V	A	0.8 A	нет
204509 10	MASTERColour CDM-R111 35W/830 GX8.5 24D 1CT	35 W	38 W	39 W	88 V	0.53 A	0.475 A	нет
204523 10	MASTERColour CDM-R111 35W/830 GX8.5 40D 1CT	35 W	38 W	39 W	88 V	0.53 A	0.475 A	нет
207210 10	MASTERColour CDM-R111 70W/830 GX8.5 24D 1CT	70 W	W	73 W	83 V	A	0.88 A	нет
207234 10	MASTERColour CDM-R111 70W/830 GX8.5 40D 1CT	70 W	W	73 W	83 V	A	0.88 A	нет
209511 10	MASTERColour CDM-R111 20W/830 GX8.5 24D 1CT	20 W	W	22 W	101 V	A	0.22 A	нет
213877 10	MASTERColour CDM-R111 35W/942 GX8.5 24D 1CT	35 W	W	39 W	86 V	A	0.46 A	нет
213891 10	MASTERColour CDM-R111 35W/942 GX8.5 40D 1CT	35 W	W	39 W	86 V	A	0.46 A	нет
213938 10	MASTERColour CDM-R111 70W/942 GX8.5 24D 1CT	70 W	W	73 W	92 V	A	0.80 A	нет
213952 10	MASTERColour CDM-R111 70W/942 GX8.5 40D 1CT	70 W	W	73 W	92 V	A	0.80 A	нет

Графическое изображение характеристики

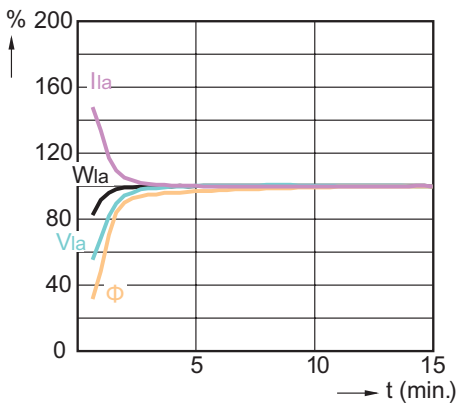

CDM-R111 35W /942

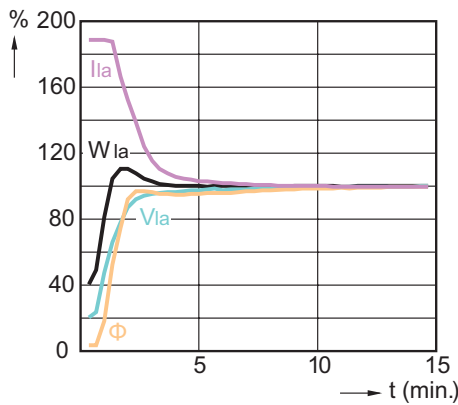

CDM-R111 70W /942

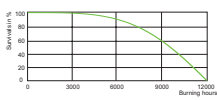

CDM-R111 35W /830

on electronic gear

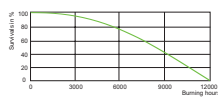

CDM-R111 70W /830

on electronic gear

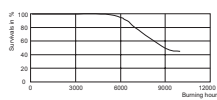

CDM-R111 35W /942

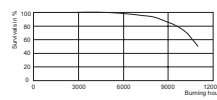

CDM-R111 70W /942

on electronic gear

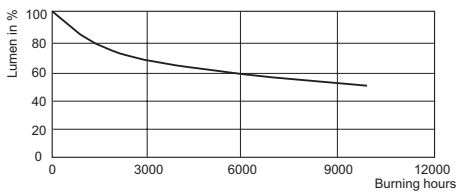

CDM-R111 35W /830 on electronic gear

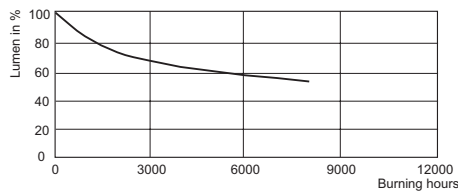

CDM-R111 70W /830 on electronic gear

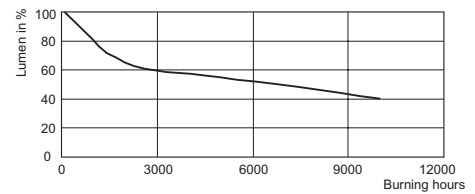

CDM-R111 35W /942

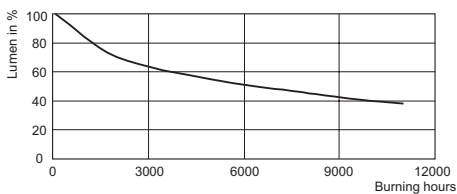

CDM-R111 70W /942 on electronic gear

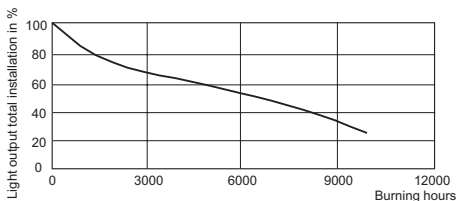

CDM-R111 35W /830 on electronic gear

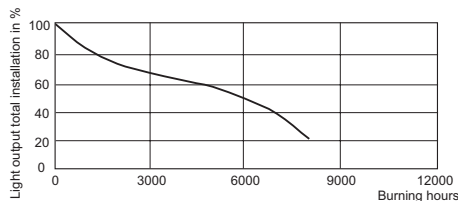

CDM-R111 70W /830 on electronic gear

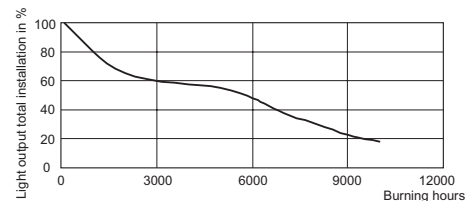

CDM-R111 35W /942

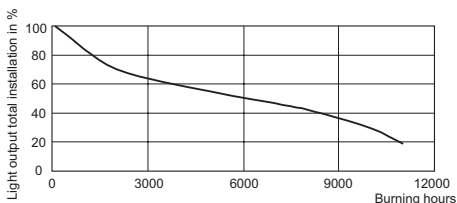

CDM-R111 70W /942 on electronic gear

Экологические характеристики

Код заказа	Название изделия	Класс энергоэффективности	Содержание ртути (мг)
204486 10	MASTERColour CDM-R111 35W/830 GX8.5 10D 1CT	B	2.8 mg
207197 10	MASTERColour CDM-R111 70W/830 GX8.5 10D 1CT	B	7.5 mg
209474 10	MASTERColour CDM-R111 20W/830 GX8.5 10D 1CT	B	2.4 mg
213853 10	MASTERColour CDM-R111 35W/942 GX8.5 10D 1CT	B	3 mg
213914 10	MASTERColour CDM-R111 70W/942 GX8.5 10D 1CT	B	6.3 mg
204509 10	MASTERColour CDM-R111 35W/830 GX8.5 24D 1CT	B	2.8 mg
204523 10	MASTERColour CDM-R111 35W/830 GX8.5 40D 1CT	B	2.8 mg
207210 10	MASTERColour CDM-R111 70W/830 GX8.5 24D 1CT	B	7.5 mg

Код заказа	Название изделия	Класс энергоэффективности	Содержание ртути (мг)
207234 10	MASTERColour CDM-R111 70W/830 GX8.5 40D 1CT	B	7.5 mg
209511 10	MASTERColour CDM-R111 20W/830 GX8.5 24D 1CT	B	2.4 mg
213877 10	MASTERColour CDM-R111 35W/942 GX8.5 24D 1CT	B	3 mg
213891 10	MASTERColour CDM-R111 35W/942 GX8.5 40D 1CT	B	3 mg
213938 10	MASTERColour CDM-R111 70W/942 GX8.5 24D 1CT	B	6.3 mg
213952 10	MASTERColour CDM-R111 70W/942 GX8.5 40D 1CT	B	6.3 mg



© 2013 Koninklijke Philips N.V. (Royal Philips)
 Все права защищены

Спецификации могут меняться без предупреждения. Торговые марки являются собственностью Koninklijke Philips N.V. (Royal Philips) или их соответствующих владельцев

www.philips.com/lighting

2013, Июль 5
 Данные для изменения